

# HC10-NL

## Hakselaar

### Gebruiksaanwijzing

Voor nadere informatie zie

[www.matom.nl](http://www.matom.nl)



Serienummer: \_\_\_\_\_

Zowel het modelnummer als het serienummer vindt u op het typeplaatje op de machine. Je moet beide nummers bewaren mocht u in de toekomst reclamaties hebben. In deze handleiding worden de functies en toepassingen van het apparaat uitgelegd. Lees deze instructies voordat u het toestel in gebruik neemt om veilig en correct gebruik te garanderen.

### **LETOP!**

De motorolie olie is NORMAAL verwijderd voor transport (OF DE MACHINE IS STARTKLAAR GELEVERD). Check altijd het oliepeil. Indien geen olie: voor de eerste ingebruikname moet motorolie worden bijgevuld! Geen of te weinig olie kan leiden tot onherstelbare schade aan de motor. In dit geval, distantiëren verkopers en fabrikant zich van enige garantie verplichting.

Gebruiksaanwijzing

**Hakselaar HC10-NL**

### **BELANGRIJKE AANWIJZING**

**Let op!** Leest U voor de ingebruikname en montage de gehele gebruiksaanwijzing. Zorg ervoor dat U doormiddel van deze gebruiksaanwijzing vertrouwd raakt met de machine en het gebruik ervan.

***VOOR HET EERSTE GEBRUIK EN NA HET EERSTE GEBRUIK ALLE ZICHTBARE BOUTEN EN MOEREN AANDRAAIEN.*** Doe dit daarna regelmatig!

U heeft een lumag hakselaar gekocht met een duplex messen trommel. Takken worden eenvoudig naar binnen getrokken door 2 messen die op een rond draaiende messentrommel bevestigd zijn. De messen (in combinatie met de contra messen) verhakselen de ingevoerde takken. U kunt alle houtsoorten verhakselen maar bij voorkeur vers hout. Ook zacht tuinafval is te verhakselen als er maar (hard) hout wordt mee in gevoerd. **Belangrijk hierbij is dat u het materiaal geleidelijk invoert. Dus u voert tak(ken) in via de invoertrechter, de machine begint met het verhakselen, u stopt na korte tijd even met invoeren door de takken tegen te houden zodat de machine het materiaal goed kan uitvoeren.** vervolgens gaat u weer verder met invoeren en herhaal deze procedure. Geef de machine dus regelmatig de tijd om het materiaal goed af te voeren. De duplex messentrommel is niet geschikt voor het verwerken van loof of bijvoorbeeld “dunne resten” van struiken. De hakselaar is geen mulcher. Heeft u te maken met veel loof aan takken zorg er dan voor dat er regelmatig dikkere takken worden verhakseld om de uitworp optimaal te houden. **Merkt u dat er verstopping ontstaat, zorg dan u dit direct verwijdert. Doet u dit niet dan verbranden uw aandrijfriemen en in het ergste geval de centrifugaal koppeling.**

## **Aanwijzing**

De fabrikant van deze machine is volgens het product aansprakelijkheidsrecht niet verantwoordelijk voor schade, die aan of door deze machine ontstaat bij:

- oneigenlijk gebruik,
- het niet gebruiken volgens de richtlijnen in de gebruiksaanwijzing,
- reparaties door derden c.q. niet geautoriseerde vakmensen,
- het inbouwen of uitwisselen van niet originele onderdelen,
- gebruik waarvoor de machine niet bestemd is,

Het risico is dan volledig voor de gebruiker.

Door Lumag GmbH zelf gemaakte grafieken, foto's, teksten en lay-outs zijn volgens het recht ook eigendom van Lumag GmbH. Het kopiëren of gebruiken van betreffende grafieken, foto's teksten of lay-outs in andere elektronische of gedrukte publicaties is zonder uitdrukkelijke toestemming van Lumag GmbH niet toegestaan.

## INHOUDSOPGAVE

1. ALGEMEEN
2. INFORMATIE OVER GEBRUIKSAANWIJZING
3. GEBRUIKEN WAARVOOR GEMAAKT
4. LEVERINGSPAKKET
5. TECHNISCHE BESCHRIJVING
6. SPECIFICATIES
7. WERKTIJD BEPERKEN
8. MILIEU
9. SYMBOLEN
10. VEILIGHEIDSVOORSCHRIFTEN
  - ALGEMENE VEILIGHEIDSVOORSCHRIFTEN
  - SPECIFIEKE VEILIGHEIDSVOORSCHRIFTEN
11. BEDIENINGSELEMENTEN
12. FUNCTIES
  - MOTOR
  - MACHINE
13. MONTAGE
14. VOOR DE EERSTE INGEBRUIKNAME
15. TANKEN
  - OLIE
  - BENZINE
  - BENZIN OPSLAG
  - TANKEN VAN DE MACHINE
16. INGEBRUIKNAME
  - VOORBEREDING VOOR GEBRUIK
  - MOTOR STARTEN
  - MOTOR UITSCHAKELEN
  - STOPPEN VAN DE MOTOR IN NOODSITUATIES
  - ONBELASTE TOERENTAL
17. HAKSELAAR GEBRUIKEN
  - WAT MAG U HAKSELEN
  - HAKSELEN
18. INSTANDHOUDING
  - GARANTIE
  - SMERING VAN DE HAKSELTRONNEMEL
  - BEVESTIGINGSCHROEVEN
  - VEILIGHIEDSCHAKELAAR
  - RUBBERFLAPPEN
  - BESCHERMING
  - MESSEN

AANDRIJFRIEMEN  
LUCHTFILTER SCHOONMAKEN/ WISSELEN  
BOUGIE CONTROLEREN EN VERVANGEN  
VERWIJDEREN VAN SMEERMIDDELEN  
REINIGEN  
ONDERHOUDSSCHEMA

19. TRANSPORT
20. OPSLAG
21. PROBLEEMOPLOSSING
22. GARANTIE/ONDERHOUD/SERVICEDIENST
23. CE-CONFORMITEITSVERKLARING
24. BOUWDELEN VAN DE MACHINE

## **1. ALGEMEEN / INTRODUCTIE**

Uw nieuwe Hakselaar HC10-NL is volgens de hoge Normen voor betrouwbaarheid, eenvoudige bediening en veiligheid gemaakt. Wanneer de machine goed verzorgd wordt is het een probleemloos te gebruiken machine, maar onderhoud is zeer belangrijk.

## **2. INFORMATIE GEBRUIKSAANWIJZING**

Deze handleiding bevat informatie en procedures voor het veilig gebruik en veilige onderhoud van dit model. Voor uw eigen veiligheid en om ongevallen te voorkomen, moet u in deze handleiding voor uw eigen veiligheid zorgvuldig lezen, om vertrouwd te raken met het product en ze te allen tijde te laten voldoen.

Lees vóór de installatie de gehele tekst van de inbedrijfstelling in de Gebruiksaanwijzing. Maak jezelf met behulp van deze handleiding met het apparaat, het juiste gebruik, evenals de veiligheidsinstructies vertrouwt. Bewaar deze plaats gebruiksaanwijzing zodat de informatie altijd ter beschikking staat.

## **3. GEBRUIKEN WAARVOOR GEMAAKT.**

De benzine hakselaar is uitsluitend voor het verhakselen van bladverliezende haag en boom takken tot aan het maximum van 8/10 cm.

Voor gespecificeerde diameter ( zie specificaties).

De hakselaar is niet geschikt om tuingrond te verhakselen. Wortels met daaraan nog grond, stenen, glas, metaal, textiel, keukenafval, karton of plastic mogen nooit worden gehakseld.



Snoeiafval van coniferen of soortgelijke dichte snoeiresten of varens en andere groene planten kunnen verstoppingen veroorzaken!

Elk gebruik dat niet in overeenstemming is met de bovenstaande criteria, wordt geacht niet conform de voorschriften te handelen. Het gebruik voor andere doeleinden kan gevaarlijk of schade veroorzaken aan het apparaat.

Lumag GmbH zal niet aansprakelijk zijn voor de gevolgen van eventuele vorderingen die voortvloeien uit het niet naleven van deze bepalingen dienovereenkomstig.

### **LET OP!**

Mensen die niet bekend zijn met de handleiding, kinderen, jongeren en personen met alcohol, drugs en medicatie invloed moet het apparaat niet bedienen.

#### 4. LEVERINGSPAKKET

Controleer na het uitpakken de inhoud van de doos op

- ▶ volledigheid
- ▶ eventuele transportschade

Vermeld klachten direct naar de dealer of de fabrikant. Latere klachten worden niet in behandeling genomen.

Als u de machine startklaar ontvangt zijn alle onderstaande onderdelen al gemonteerd.

- A. Benzine motor met hakselgedeelte
- B. Invoertrechter
- C. Uitwerpschacht
- D. 2 x wiel
- E. Invoerhulpstuk
- F. Steunpoot
- G. As
- H. NOOD-STOP beugel

Daarnaast ontvangt u een bougiesleutel, veiligheidsbril, handschoenen (reserve boutjes en moeren)

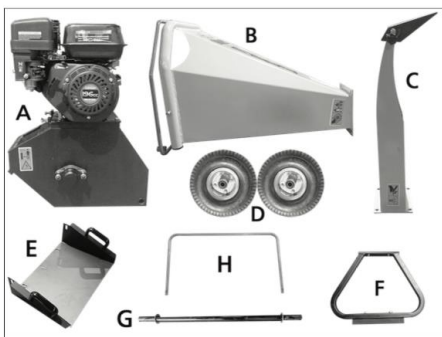

#### 5. TECHNISCHE BESCHRIJVING

De hakselaar HC10-NL wordt aangedreven door een krachtige 4-takt OHV benzinemotor.

De hakselaar bestaat uit een grote vultrechter, een messentrommel voorzien van twee messen en één contrames en wordt door twee aandrijfriemen aangedreven. Het verhakselde materiaal wordt door de centrifugaal kracht via de

uitwerpschacht naar buiten geworpen. Door de hoek van de messen en de positie van het contrames worden takken bijna volledig naar binnen getrokken.

Door de relatief hoge en verstelbare uitwerpschacht kunt u eenvoudig bepalen waar het gehakselde materiaal wordt opgevangen bijv. in een kruiwagen of big bag etc.

Een brede as en wielen met luchtbanden maken een eenvoudig transport mogelijk. Een steunpoot zorgt voor stabiliteit van de machine.

## **6. SPECIFICATIES/GEDEVENS**

Model HC10-NL

Aandrijving 4 - takt OHV benzinemotor

Cilinderinhoud 196 cm<sup>3</sup>

Nominaal vermogen 4,1 kW \*

Toerental , max . 3600 omw / min

Snelheid van de messen 2400 U / min

Brandstof Normale loodvrije benzine

Brandstof capaciteit 3,6 liter

Motorolie SAE 10W - 30 of 10W - 40

Motorolie capaciteit 0,6 liter ~

Bougie Type F7RTC of een gelijkwaardige bougie

Trechter invoer tot max. 100mm Ø °

Gegarandeerd geluidsniveau LwA 111dB(A)

Operationele Gewicht 100 kg

° Max. te bewerken tak diameter, afhankelijk van de houtsoort en versheid.

\* De werkelijke prestaties bij continu gebruik zullen door het gevolg van operationele beperkingen en omgevingsfactoren waarschijnlijk lager uitvallen.

De technische specificaties zijn van toepassing op het moment van drukken en kunnen zonder voorafgaande kennisgeving worden gewijzigd.

## **7. WERKTIJD BEPERKEN**

In woon-en kleine stedelijke gebieden of op het terrein van ziekenhuizen en verpleeghuizen mag de hakselaar niet worden bediend op zon- en feestdagen (de hele dag) en op werkdagen van 20.00 tot 7.00 uur.

Raadpleeg ook de plaatselijke regelgeving voor bescherming tegen geluidshinder



## 8. MILIEU

Gelieve afval (betreffende de machine zelf) naar een recyclingbedrijf te brengen en niet als afval weg te gooien. Alle gereedschappen, slangen en verpakkingen zijn na het sorteren geschikt voor recycling.

Neem contact op met uw plaatselijke afvaldienst voor de mogelijkheden om het afval milieuvriendelijk te verwijderen.

9. **SYMBOLEN** Op de machine zijn symbolen aangebracht. Deze bieden belangrijke informatie over het product of gebruiksinstructies daarom trend.

### LET OP!



Dit gaat over uw veiligheid. Het symbool geeft een gevaar, waarschuwing of voorzichtigheid.



Lees voor ingebruikname de gebruiksaanwijzing en veiligheidsvoorschriften zorgvuldig door en houdt ze in acht.



Voor reinigings-, onderhoud -en reparatiewerkzaamheden moet u de motor uitschakelen en daarnaast de bougiekabel losmaken.



Gezondheid en explosies ten gevolge van interne verbrandingsmotor

De uitlaatgassen van de motor bevatten giftige koolmonoxide elementen. Het verblijven in een koolmonoxide bevattende omgeving kan leiden tot bewusteloosheid en de dood. Werken niet in een afgesloten ruimte



De motor van hitte, vonken en vlammen verwijderd houden. Rook niet in de nabijheid van de hakselaar!



Benzine is uiterst brandbaar en explosief. Voor het tanken, stop de motor en laat deze afkoelen.



Loodvrije benzine ROZ 95 of hoger gebruiken

## GEBODSTEKENS



Lees deze instructies volledig door voordat u de machine gaat gebruiken. Anders zal het gevaar voor verwonding van de gebruiker en andere personen toenemen.



Bij het werken met de machine, draag altijd oogbescherming.



Bij het werken met de machine, altijd gehoorbescherming te dragen.



Draag beschermende handschoenen.



Draag veiligheidsschoenen met stalen neus.



Controleer motorolie!

Oliepeil in elk geval na minimaal 8 uur ( bedrijfstijd ) controleren



Beschermings- en veiligheidsvoorzieningen mogen niet worden verwijderd of gewijzigd.



Waarschuwing voor hete oppervlakken. Gevaar voor brandwonden! Raak geen hete motoronderdelen aan. Deze blijven ook na het uitschakelen van de machine warm (voor een langere tijd).



Waarschuwing gevaar in getrokken te worden! Als iemand in de draaiende riem grijpt kan dit hand letsel veroorzaken. Vervang riembescherming daarom bij defecten altijd.



**WAARSCHUWING!** Handen en voeten uit de buurt van draaiende messen houden/ pas op bij de vultrechters bovenop en zijwaarts.



**WAARSCHUWING!** Handen uit de buurt van draaiende delen houden.

Raak alleen machine onderdelen aan, indien zij tot een volledige stop zijn gekomen. Met draaiende motor nooit beveiligingen openen of verwijderen.

**WAARSCHUWING!** Risico voor rondvliegende objecten met draaiende motor.



Er is een risico dat houtspaanders, takken, tuinafval of ander materiaal plotseling wordt uitgestoten. Om deze reden moeten personen en huisdieren nooit voor en naast de hakselaar staan.

Daarom bij een draaiende motor altijd een veilige afstand van ten minste 12 meter aanhouden.



Hakselen van verschillende type takken

Inworp trechter tot max. 100mm doorsnede afhankelijk van het type hout.



Type plaatje

Uitgerust met modelnaam, jaar en serie Nummer. Voor het bestellen van onderdelen of service-informatie, moet u altijd deze gegevens op geven.

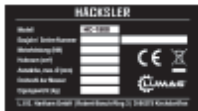

Oude elektrische / motor apparaten kunnen worden gerecycled, en horen niet in het huisvuil! Breng ze naar een milieuvriendelijke recycling plaats.

## 10. VEILIGHEIDVOORSCHRIFTEN

Algemene veiligheid

Aanwijzingen voor gevaren, waarschuwingen en voorzorgsmaatregelen moeten in acht worden genomen om het risico van persoonlijk letsel en materiële schade en onjuist onderhoud te minimaliseren.

Men moet zich aan alle geldende veiligheidsvoorschriften en aan alle andere Algemeen erkende veiligheid en gezondheid regels en voorschriften houden.

Bij het gebruik van de openbare weg zijn de geldende verkeersregels van toepassing

De hakselaar is voor elk gebruik te controleren op verkeers- en bedrijfsveiligheid.

Voorzichtig met roterend gereedschappen. Houd een veilige afstand!

Vervoer van personen op de hakselaar is niet toegestaan.

Wees voorzichtig met het nalopen van de hakselaar. Het snijmessen kunnen lange tijd na draaien. Gedurende deze tijd, niet te dicht bij de hakselaar komen en niet in de invoertrechter of zijinvoer trechter grijpen. Alleen wanneer de snijmessen volledig tot stilstand zijn gekomen, de gashendel (8) in de stand



is geplaatst, de rode motorschakelaar op (OFF/ UIT) zetten en de bougiekap is verwijderd dan pas is het toegestaan om te werken aan de machine.

Voor vervoer op wagens of aanhangwagens moet u wachten tot de motor uit is en wachten tot de snijmessen stilstaan. Haal dan de bougiekap van de bougie en de benzinekraan (5) dichtdraaien (hendel naar rechts verschuiven ).

Vervoer de hakselaar alleen staand .

Bediening van de hakselaar met een hogere motor snelheid dan in de specificaties ' aanbevolen kan leiden tot motorschade. Een hoge rotatiesnelheid verhoogt het risico op ongevallen!

## **BEGRIJP HOE JE HAKSELAAR WERKT**

Lees en begrijp de handleiding en de op de hakselaar aangebrachte etikettering/symbolen. Raak hierdoor ook vertrouwd met de toepassingen en beperkingen, evenals de daarmee verband houdende specifieke mogelijke gevaren. Raak ook bekend met de operationele onderdelen en het juiste gebruik ervan. Leer hoe u de Hakselaar moet stoppen en deze snel wordt uitgeschakeld.

Zorg ervoor dat u alle instructies en veiligheidsinformatie in de handleiding heeft gelezen en begrijpt. Probeer niet om de machine te bedienen, totdat u zich vertrouwd heeft gemaakt met de machine en weet hoe u er vakkundig mee kunt werken en ook alles weet van het onderhoud. Een onjuiste werking of bediening door onervaren personen kan gevaar opleveren. Kinderen en jongeren jonger dan 16, en niet geschoolde personen daarvoor is het gebruik van de machine verboden.

## **Werken en gevarezone**

De gebruiker is verantwoordelijk voor derden welke zich in de werkruimte (danger zone) bevinden.

Het verblijf in de gevarezone ( minimum 12 meter ) van de hakselaar is verboden voor andere mensen, vooral kinderen en huisdieren.

Controleer altijd vooraf de omgeving.

De hakselaar niet in een explosieve omgeving gebruiken of bloot stellen aan regen.

Start de motor nooit in een afgesloten of slecht geventileerde ruimte (en laat hem daar ook nooit draaien). De uitlaatgassen bevatten koolmonoxide. Het verblijven in koolmonoxide bevattende omgeving kan leiden tot bewusteloosheid en de dood tot gevolg hebben. Werk met dit apparaat altijd buitenshuis.

Vóór aanvang van de werkzaamheden, dient het te bewerken oppervlak zorgvuldig te worden geïnspecteerd. Verwijder alle vreemde voorwerpen zoals stenen, draden, takken etc. Observeer goed of er verder vreemde voorwerpen aanwezig zijn en verwijder ze altijd.

Houd uw werkomgeving schoon. Rommel kan leiden tot ongelukken. Gebruik de machine nooit bij slecht zicht of weinig licht.

## **PERSOONLIJKE VEILIGHEID**

Bedien de hakselaar niet wanneer u moe bent of onder invloed van drugs, alcohol of medicijnen die uw vermogen om te werken met de machine beïnvloeden.

Zorg ervoor dat je goed gekleed bent. Draag zware, lange werkbroek met beenbeschermers, veiligheidslaarzen, bij voorkeur met een stalen neus en bestendige handschoenen. Draag geen loszittende kleding, korte broek of sieraden van welke aard. Bindt lang haar op, zodat het boven schouderhoogte hangt. Houd uw haar, kleding en handschoenen uit de buurt van bewegende delen. Loszittende kleding, sieraden en lange haren kunnen gemakkelijk verstrikt raken in bewegende delen.

Bij het in bedrijf nemen van de hakselaar draag dan ook altijd een goede oog en gehoorbescherming.

Zorg altijd voor een vlakke en stabiele ondergrond. Zorg er ook voor dat u zelf op een vlakke ondergrond staat. Werk niet op een helling: **Voorzichtig: Gevaar voor kantelen!**

Bovendien heeft een hellingshoek consequenties voor de machine namelijk voor de smering van de motor en dus kan dus onvermijdelijk een defect van belangrijke onderdelen van de motor als resultaat hebben.

Ga altijd achter of naast de machine (operator zone) staan en nooit voor de machine in het bereik van de uitwerp.

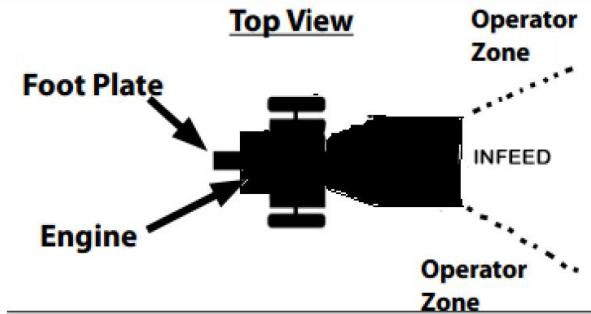

Altijd uw gezicht en lichaam afwenden van de invoer trechter (zowel boven als zijwaarts)

Controleer uw machine voor ingebruikname. Controleer de kappen en beschermkappen op de juiste bevestiging en of ze in orde zijn. Zorg ervoor dat alle moeren, bouten, enz. veilig en vast zijn aangetrokken, vooral de bouten van van de snijmesses.

Bedien de machine niet als het zich in slechte mechanische toestand bevindt en moet worden gerepareerd. Vervang beschadigde, ontbrekende of defecte onderdelen voor gebruik. Controleer de machine op eventuele brandstof lekkage en versleten messen.

Houd de machine in perfecte staat. Een machine, waarvan de motor schakelaar ( contactslot ) niet kan worden aan- en uitgeschakeld niet gebruiken. Defecte schakelaars moeten worden vervangen bij een werkplaats. Maak er een gewoonte van om te controleren of alle gereedschappen zoals sleutels en moersleutels zijn verwijderd voordat u de machine gaat starten. Een tang of een inbussleutel achtergebleven bij een draaiend deel kan leiden tot letsel. Blijf alert en let op wat je doet. Gebruik je gezond verstand bij het bedienen van de machine.

Overschat u zelf niet. Gebruik de machine niet op blote voeten, geen sandalen of soortgelijke lichtgewicht schoeisel dragen. Draag veiligheidsschoenen die uw voeten beschermen en zorgen voor een betere grip op een gladde ondergrond. Houd altijd een goede, stabiele houding. In onverwachte situaties heeft u dan meer controle over de machine.

Voorkom per ongeluk inschakelen. Zorg ervoor dat rode stop schakelaar op "OFF/ UIT" = staat voordat u de machine vervoert, onderhoud, of het uitvoeren van een dienst. Het vervoeren of onderhoud van de machine terwijl de motor schakelaar op "on" staat kan erg gevaarlijk zijn.

Langdurig gebruik van machines kan leiden tot extreme trillingen en veroorzaakt doorbloedingsstoornissen in de vingers, handen of polsen. Symptomen zoals Gevoelloosheid, tintelingen, pijn, steken, verandering van huidskleur of huid kan optreden. Indien deze symptomen optreden, een arts raadplegen.

Het gebruik van geschikte handschoenen en regelmatige pauzes kunnen de periode van gebruik verlengen. Merk echter op dat de persoonlijke aanleg voor slechte doorbloeding en / of grote aangrijpende krachten aan de machine, de gebruikstijd vermindert.

### **Veiligheid bij het gebruik van verbrandingsmotoren**

Verbrandingsmotoren veroorzaken tijdens het gebruik en het tanken speciale risico's. lees daarom altijd de waarschuwingen en de aanvullende veiligheidsinstructies later in deze handleiding aangegeven. Doet u dit niet kan leiden tot ernstig of zelfs dodelijk letsel.

De motor niet binnenshuis laten draaien of in garages of afgesloten ruimten. Uitlaatgassen bevatten giftig koolmonoxide. Verblijf in een koolmonoxide bevattende omgeving kan leiden tot bewusteloosheid en de dood. Wees voorzichtig met hete motoronderdelen! Draaiende motoren produceren hitte. Motoronderdelen, vooral de uitlaat, worden uiterst heet. Houd voldoende afstand van hete oppervlakken en houd kinderen uit de buurt van de draaiende motor.

Gebruik bij het vullen of aftappen van de brandstof een container die geschikt is voor benzine maar vooral schoon is en zorg daarnaast voor een goed geventileerde ruimte. Roken, vonken, open vuur en andere ontstekingsbronnen zijn niet toegestaan in de buurt en bij het vullen van brandstof. Het vullen van de brandstoftank in een afgesloten ruimte is niet toegestaan. Houd gearde geleidende voorwerpen zoals gereedschappen, kale, levende draden en aansluitingen van elektriciteit verwijderd van elkaar en de motor om vonken te vermijden. Deze kunnen ook gassen of dampen veroorzaken.

Voordat u de brandstof bijvult altijd de motor uitschakelen en de motor laten afkoelen. Verwijder nooit de tankdop en vul nooit brandstof bij als de motor loopt of nog heet is. Bij lekkende brandstofleidingen, moet de machine niet in werking worden gesteld.

### **ZEKERHEID-VEILIGHEID**

Draai de tankdop langzaam los zodat de bestaande druk in de tank langzaam Kan afnemen. Laat de brandstoftank niet overlopen ( er mag geen brandstof

boven de bovengrens merk lijn komen). Gebruik geschikte vul hulpmiddelen (trechter).

Schroef de tankdop op de brandstoftank. Veeg gemorste brandstof onmiddellijk weg. Gebruik het apparaat niet zonder dat de tankdop stevig vastgeschroefd zit. In de buurt van gemorste brandstof, mag absoluut geen ontstekingsbron zijn. Als brandstof wordt gemorst, verwijder de machine vanaf de betreffende plek. Probeer niet om de motor te starten, en vermijd ontstekingsbron totdat eventuele brandstof dampen zijn verdreven.

Bewaar de cans/ blikken die speciaal voor dit doel goedgekeurd zijn. Bewaar de brandstof op een koele, goed geventileerde ruimte, uit de buurt van hitte, open vuur en ontstekingsbronnen. Brandstof, of de machine met brandstof in de tank, mag nooit worden opgeslagen in een ruimte waar hij in contact met vonken, open vuur of een andere ontstekingsbron, zoals boiler, oven, droger en dergelijke kan komen. De motor moet afgekoeld zijn voor u de machine in een afgesloten ruimte opslaat.

### **Veiligheid bij het gebruik en het onderhoud van de machine**

Til of vervoer de machine nooit met draaiende motor. De machine niet overbelasten. Blijf werken binnen de gespecificeerde ruimtes/marges. Raak de belangrijkste instellingen van de motor niet aan zet het toerental van de motor niet te hoog. Als u niet aan het hakselen bent mag de motor niet worden gebruikt bij een hogere snelheid.

Gebruik het apparaat niet zonder bescherming en veiligheidsvoorzieningen. Niet aanwezige beschermingen vormen een gevaar voor de veiligheid en kunnen ernstig letsel veroorzaken.

De machine niet zonder inworptrechter gebruiken

Houd handen en voeten uit de buurt van draaiende delen. Vermijd contact met hete brandstof, olie, uitlaatgassen en hete oppervlakken. Raak nooit de motor of uitlaat met draaiende motor aan ook niet na het stoppen. Deze gebieden zijn erg heet en kunnen brandwonden veroorzaken. Wilt u onderhoud uitvoeren zorg dan dat de frees een bepaalde tijd afgekoeld is.

Als de hakselaar ongewoon sterk lawaai begint te maken of te schudden, zet de motor dan onmiddellijk uit. Koppel de bougiekabel los en probeer om de oorzaak van de storing te vinden. Ongewone geluiden of bewegingen zijn gewoonlijk een waarschuwing voor problemen.

Bij verstoppingen in de inworp de machine direct uitschakelen.

Bougiekap van de bougie verwijderen en wacht tot de machine volledig tot stilstand is gekomen. Elimineer de fout onmiddellijk.



Gebruik altijd originele accessoires. Het gebruik van andere toepassing gereedschappen en andere accessoires kunnen onvoorspelbare schade aan de machine of het risico van letsel voor de gebruiker betekenen.

Controleer de machine op een verkeerde uitlijning of vastgelopen onderdelen, breuk van onderdelen en dergelijke, om de functionaliteit en de betrouwbaarheid van het apparaat te verzekeren. Het regelmatig onderhoud van de hakselaar is essentieel voor het behoud van de veiligheid en de prestaties van het apparaat.

Houd de motor en de uitlaat vrij van gras, bladeren, overtollig vet of uitlaat resten om het risico op brand te verminderen. Gebruik geen benzine of andere ontvlambare oplosmiddelen voor het reinigen van machine -onderdelen.

Dampen van brandstoffen en oplossingen kunnen exploderen.

Giet of spuit het apparaat nooit af met water of een andere vloeistof. Houd de handgrepen droog, schoon en vrij van vreemde voorwerpen. Reinig deze na gebruik. Let op de wet- en regelgeving voor het bedienen van materialen en wat te doen met voorraden vervuilde onderdelen om het milieu te beschermen. Gooi de gebruikte materialen bij de milieu straat in de geschikte afvalbakken.

Laat de Hakselaar nooit onbeheerd achter terwijl de motor draait.

Verlaat u de hakselaar zet dan de motor af en bescherm de machine tegen onbevoegd gebruik. Voor modellen met een contactsleutel, ontkoppel deze en anders de kap van de bougie aftrekken. Zet de motor bij gebruik met een stationair toerental buiten het bereik van kinderen.

### **Service-veiligheid**

Voer geen onderhoud of reiniging uit met een draaiende motor. Bewegende onderdelen kunnen ernstig letsel veroorzaken. Alvorens onderhouds- en reparatiewerkzaamheden uit te voeren moet u altijd de bougie verwijderen. Zorg er op voorhand voor dat de motor schakelaar op OFF ( UIT ). Een toevallige start - up wordt voorkomen.

Altijd aandacht besteden aan de betrouwbare staat van de hakselaar vooral het brandstofsysteem moet nagekeken worden.

Zorg ervoor dat beschermende delen en uitrustingsstukken geen beschadigingen hebben, ze moeten regelmatig worden gecontroleerd en indien nodig vervangen.

Beschadigde snijmessen ( gebarsten, versleten of anderszins beschadigd ) moeten onmiddellijk worden vervangen. Bij het vervangen van de frezen wel geschikte hulpmiddelen gebruiken en draag ook beschermende handschoenen. Check altijd of moeren en bouten goed vastzitten en indien

nodig natrekken.

Zorg ervoor dat alle beschermkappen, riemen en handgrepen goed en stevig zijn aangesloten en bevestigd. Na de onderhouds- en reparatiewerkzaamheden, altijd de beschermings- en veiligheidsvoorzieningen op de machine bevestigen en in de gewenste positie plaatsen.

Gebruik alleen goedgekeurde onderdelen. Deze machine voldoet aan alle geldende veiligheidsvoorschriften. Reparaties mogen alleen door een erkend servicecentrum of ons service team worden uitgevoerd. Vervang beschadigde of versleten machineonderdelen met originele onderdelen. Dit zal ervoor zorgen dat de veiligheid van de machine nog steeds gehandhaafd blijft.

### **Elektrisch systeem**

Mensen met cardiale pacemakers mogen terwijl de motor draait niet de stroomdoor voerende onderdelen van het ontstekingsstelsel aanraken.

### **Specifieke veiligheidsvoorschriften**

Bijzondere veiligheidsmaatregelen hakselaar.

Bij het starten van de motor, niet voor de hakselaar staan.

Om letsel te voorkomen, houdt de vingers, handen en voeten uit de buurt van het zij en boven inworp.

Gebruik de Hakselaar altijd van achteren of zijwaarts. Het is verboden voor het Apparaat te staan wanneer deze in werking is.

Bij onjuist gebruik van snijmessen kan het voor een aanzienlijke schade zorgen. Zorg ervoor dat de messen goed zijn geïnstalleerd en goed bevestigd. Anders kan het leiden tot ernstig letsel. Gebruik het apparaat nooit zonder beschermkappen.

Bij het eventueel aanscherpen van de messen altijd een veiligheidsbril en handschoenen dragen

Plaats nooit gereedschap of andere voorwerpen onder de hakselaar.

Wanneer het apparaat met iemand in aanraking komt direct de motor uitschakelen en de bougie verwijderen. Controleer de machine op beschadigingen. Laat de schade eerst herstellen voordat u de machine weer gaat starten en verder werken. Als er sprake is van blokkades in de uit-invoer, stop de motor, verwijder de bougie en maak de messen en invoer met een geschikt gereedschap schoon. Gebruik de machine nooit op een te hoge snelheid.

Gebruik de machine nooit op nat gras. Een slechte voet ondersteuning kan ertoe leiden dat u kunt uitglijden.

Zet de motor uit als de messen sterk vertragen of wanneer u het apparaat wordt

verplaatst van de ene locatie naar de andere.

Bij eventuele verstoppingen rond de snijmesses de motor uitschakelen, bougiekap verwijderen en het vuil verwijderen

Gebruik de Hakselaar alleen als de machine op volle toeren draait.

Gebruik de hakselaar alleen met scherpe messen om terugslag te voorkomen.

Gebruik de machine altijd op een stevige, vlakke ondergrond.

Pauzeer regelmatig tijdens het werk. Trillingen of herhaalde bewegingen kunnen schade aan handen en armen veroorzaken.

### **Rest gevaren risico's en beschermende maatregelen**

Mechanische gevaren

De hakselaar kan kleding, snoeren, draden, en andere mensen, lichaamsdelen vastgrijpen en in de machine trekken.

→ zoek te hakselen materialen af naar vreemde-losse voorwerpen en verwijder ze. Draag nauwsluitende kleding.

Draaiende onderdelen zoals de snijmesses kunnen bewegende en losse kleding naar binnen trekken.

→ In principe strakke beschermende kleding dragen. Geen sjaals, omslagdoeken dragen.

Het niet geconcentreerd gebruiken van de Hakselaar kan ernstig letsel veroorzaken.

Verwondingen: Het onvoorzichtig invoeren van te hakselen materialen kan tot ernstige verwondingen lijden.

Te hakselen materialen voorzichtig invoeren. Laat de hakselaar de takken rustig verwerken. Geleidt de takken dus naar binnen. Als u merkt dat de machine de aanvoer niet goed verwerkt het materiaal terugtrekken en opnieuw rustig invoeren. Nooit handen gebruiken om het materiaal aan te drukken.

Takken eerst met de dikke kant invoeren aan de zijinvoer. Niet te hard drukken. De machine bepaalt zelf de snelheid van invoer. Zorg dat u stevig staat.

### **Verwaarlozen van ergonomische principes**

Slordig gebruik van persoonlijke beschermingsmiddelen (PBM )

Onzorgvuldig gebruik of nalaten van persoonlijke beschermingsmiddelen kan leiden tot ernstig letsel.

→ Draag voorgeschreven beschermingsmiddelen.

### **Menselijk gedrag, wangedrag**

→ Wees altijd volledig gefocust bij het werken.

Restrisico - kan nooit worden uitgesloten.

### **Elektrische rest gevaren**

Elektrisch contact

Wanneer u de bougie aanraakt, kan dit een elektrische schok veroorzaken wanneer de motor draait.

→ Raak de bougie of de bougie niet aan met draaiende motor.

### **Thermische rest gevaren**

Brandwonden

Het aanraken van de uitlaatpijp / behuizing kan brandwonden veroorzaken.

→ Laat motor altijd af koelen.

### **Blootstelling aan lawaai**

gehoorverlies

Langdurig, onbeschermd werken met de Hakselaar kan leiden tot gehoorbeschadiging.

→ In principe, gehoorbescherming dragen.

### **Contact, inademing**

De uitlaatgassen van de motor kan een gevaar voor de gezondheid opleveren.

→ De motor alleen buitenshuis gebruiken en neem regelmatig een pauze.

### **Brand, explosie**

Brandstof is licht ontvlambaar.

→ Terwijl het werk en tijdens het tanken is het verboden te roken en in de buurt van open vuur te zijn.

### **Andere gevaren**

Uitglijden, struikelen of vallen van mensen

Op een onstabiel oppervlak, kunt u schade veroorzaken doordat u omvalt.

→ Zorg ervoor dat er geen obstakels zijn in het werkgebied. Zorg altijd dat u stevig staat en draag veiligheidsschoenen.

### **Wat te doen in een noodgeval**

Bij een mogelijke ongeval zorg voor eerste hulp maatregelen en verzoeken zo snel mogelijk om gekwalificeerde medische hulp.

Als u om hulp vraagt, geef de volgende informatie door:

- Waar het gebeurde
- Wat is er gebeurd
- Hoeveel gewonden
- Aard van de verwondingen

- Wacht op vragen

## 11. BEDIENINGSELEMENTEN

### 1. HAKSELAAR

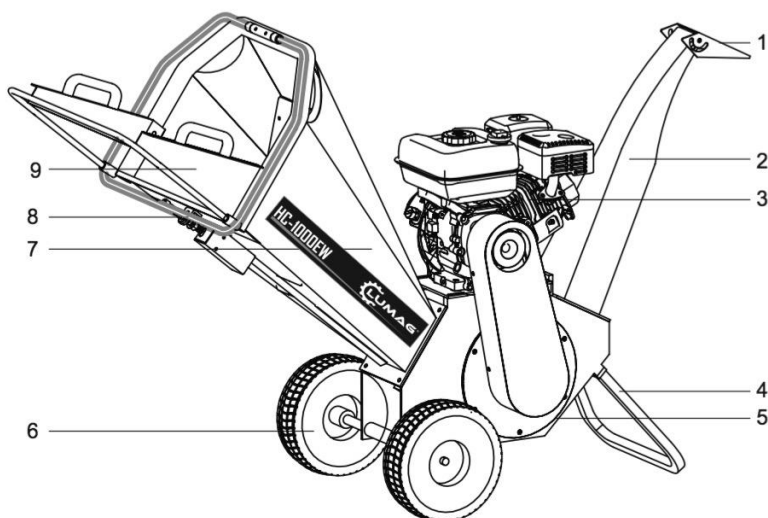

1. UITWORPKLEP
2. UITWERPSCHACHT
3. BENZINEMOTOR
4. STEUNPOOT
5. HAKSELTROMMEL
6. WIEL
7. INVOERTRECHTER
8. NOOD-STOP BEUGEL
9. INVOERHULPSTUK

## 2. Benzinemotor

- 1 motor schakelaar
- 2 Knop trekstarter
- 3 Trekstarter
- 4 Choke hendel
- 5 Benzinekraan
- 6 luchtfilter
- 7 Uitlaat
- 8 Gashendel
- 9 bougie, bougieblok

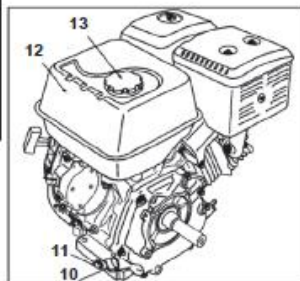
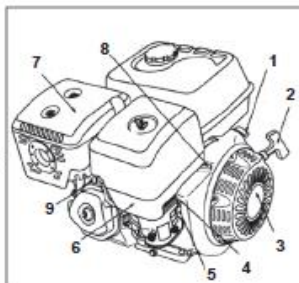

- 10 Olievulplug met peilstok
- 11 Olieaftapplug
- 12 brandstoftank
- 13 tankdop

43

## 12. FUNCTIES

### MOTOR

Motor schakelaar ( 1 )

In gevaarlijke situaties snel de contactsleutel op "OFF/ UIT" zetten

De motor wordt uitgeschakeld (ontsteking kortgesloten ).

Er is nog een tweede schakelaar waar u de machine kunt uitschakelen en dat is de rode beugel om HET INVOERHULPSTUK (8)

Om de motor te starten, moet de motor eerst in stand "ON" worden geplaatst.

### Trekstarter, terugloopstarter ( 2 +3 )

De starter is ontworpen als een magnetische ontsteking met veer teruggang.

Verkeerd gebruik kan de trekstarter beschadigen. Nooit de kabel/touw van de trekstarter rond uw hand draaien. Het touw maximaal 50% uit trekken, dus korte slagen. Lange slagen kunnen de trekstarter vernietigen.

### Chokehendel ( 4 )

De chokehendel opent en sluit de choke van de carburateur. De choke wordt altijd gebruikt voor het starten van een koude motor.

### Benzinekraan ( 5 )

De brandstofklep opent en sluit de verbinding tussen de tank en de carburateur.

### Luchtfilter ( 6 )

De luchtfilter bestaat uit een voorfilter van schuim en een papieren filterelement. Het bevindt zich onder deksel ( 6 ). Een vuile luchtfilter wordt zichtbaar voor de gebruiker door middel van het onregelmatig lopen van de motor en zwarte rook.

### Uitlaat ( 7 )

De uitlaat van de motor is zeer warm als de motor draait. Raak de uitlaat niet aan als deze warm is. Gevaar voor brandwonden!

### **Gashendel ( 8)**

Het toerental kan met de (gas)hendel aan de motor worden geregeld. Als de gashendel terug wordt gesteld in de stationair stand stopt de mestrommel met draaien

### **Bougie, bougiedop ( 9)**

De bougie van de motor bevindt zich onder de bougiedop. Bij het afstellen en het onderhoud moet u altijd de bougiedop van de bougie verwijderen.

.

### **Olievulplug met peilstok (10)**

De motorolie wordt bijgevuld na het verwijderen van de olievulplug. Als u olie heeft bijgevuld en u kijkt in de invoer dan moet u de olie zien staan (mag er niet uitlopen). U mag ook de olievulplug/peilstok gebruiken. Deze dan niet in de opening draaien.

### **Olieaftapplug (11)**

De olieaftapplug bevindt zich aan de achterzijde van motor.

### **Brandstoftank (12)**

Onder de tank bevindt zich de brandstofkraan

### **Tankdop (13)**

#### **Centrifugaalkoppeling**

Op de as van de motor bevindt zich een centrifugaal koppeling. Als het toerental van de motor omhoog gaat neemt de centrifugaal koppeling de twee aandrijfriemen mee en begint de messentrommel te draaien.

**LET OP! Als u de hakselaar overbelast (continue aanvoer van materiaal, verstopping, teveel loof, te dikke/harde takken) dan zullen de riemen op een gegeven moment gaan slippen over de poelies. De motor (met daarop de centrifugaal koppeling) blijven draaien maar kunnen de poelie met de messen trommel niet meer rond draaien. Dit “slippen” kan tot gevolg hebben dat de riemen gaan “verbranden” door de hitte en uiteindelijk zullen de aandrijfriemen knappen. Dus merkt U dat de messentrommel niet meer goed rond draait controleer dan altijd de invoertrechter/messentrommel voor de oorzaak en pas het invoeren van materiaal aan.**

## Veiligheidsschakelaar

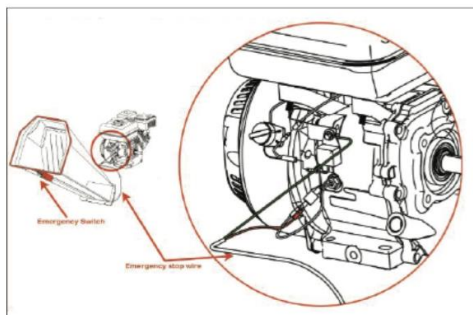

NOT-AUS Montage

motor gebruiken om de machine uit te schakelen.

### Uitworp klep (1)

De uitworp afstand kunt U met deze klep zelf instellen.

### Invoertrechter (7)

De invoertrechter kan voor het reinigen van de messentrommel, voor het opheffen van verstoppingen of voor het wisselen van de messen verwijderd worden.

**Voor ingebruikname moeten de veiligheidsschakelaars en de invoertrechter worden geplaatst.**

**Let op! De machine nooit aan de invoertrechter of uitworp trechter opheffen.**

## 13. MONTAGE

De machine bestaat uit delen die zwaarder kunnen zijn als 20 kilo. Daarom deze delen met tweepersonen plaatsen

- Benzine motor met rotor (mestrommel)
- Invoertrechter

**Als de machine niet is opgebouwd gaat uw dan als volgt te werk:**

De machine altijd met meerdere (2 of 3) personen opbouwen en nooit met een draaiende motor werken.

Nood stop beugel (8) bij invoertrechter  
De motor kan ingeval van gevaar/nood door een druk tegen de rode hendel gestopt worden.

**Let OP! De mestrommel zal nog enige tijd nalopen en niet direct stoppen als u de machine uitzet.**

U kunt ook de schakelaar op de



### STEUNPOOT MONTEREN:

De steunpoot wordt aan het rotor gedeelte vastgemaakt.



De steun poot met 2 bouten M10x35 bevestigen (sleutel maat 16+17). Om dit eenvoudig uit te voeren de machine door een 2<sup>e</sup> persoon naar achter laten kantelen. De steunpoot is enigszins rond gebogen en moet naar de zijde van de motor wijzen. Makkelijker: het grootste gedeelte van het rubber aan de poot zit aan de zijde van motor.

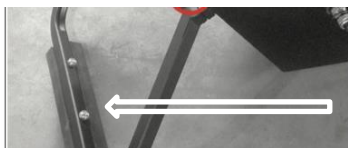

### Wielas (G) en wielen monteren:

De motor licht achterover hellen en de as door de buis schuiven (andere zijde dan steunpoot). De twee gaten in de buis moeten overeen komen met de gaten in de as. Daar steekt u de twee inbusbouten door heen en monteert de moeren (incl. sluit en borgingsringen).

Schuif aan beide zijden van de as een sluitring op de as. Vervolgens schuift u het wiel op de as (let op dat het ventiel aan de buitenzijde zit). Schuif opnieuw een sluitring over de as (Afb. 1) en blokkeer het door het plaatsen van een splitpen door de as (afb. 2). Doe dit ook aan de andere zijde.





Bild 1



Bild 2



**LET OP HET GEWICHT!**

**Alle boutbevestigingen nogmaals goed nalopen en eventueel natrekken.**

### **INVOERTRECHTER (7) MONTEREN:**

De invoertrechter met twee personen optillen en zo positioneren dat de 2 pennen (E) aan de linkerzijde van de invoertrechter in de 2 houders (F) in de basis van de hakselaar. Daarvoor dient U de invoertrechter niet in lijn met de hakselaar te houden maar aan de zijkant. Nadat de pen en houder zijn verbonden draait u de invoertrechter op zijn plaats. Doe dit met behulp van een tweede persoon en zet vervolgens de invoertrechter vast met twee moeren sluitringen en veerringen.

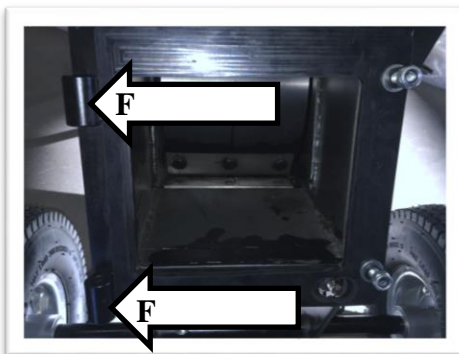

**Let op! Verwondingsgevaar**

Grijp niet in de messenwals. Aansluitend de 2 moeren nogmaals goed natrekken.

### **INVOERHULPSTUK (9) MONTEREN.**

De 5 bouten (zie afbeelding) losdraaien en vervolgens het invoerhulpstuk monteren aan de invoertrechter. De 5 bouten bevestigen en goed vastzetten.



Bild 4

### **NOOD-STOP BEUGEL (8) MONTEREN.**

De noodstop beugel monteren door de uiteinden in de aanwezige gaten op de machine te steken (gaten zitten op de rode beugel op de invoertrechter). De noodstop beugel vast zetten met twee (bijgeleverde) splitpennen.

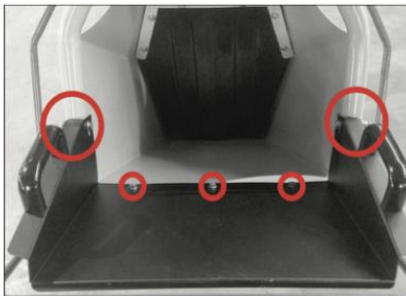

Bild 3

### **NOOD-STOP BEUGEL (8) aansluiten.**

Vanuit de noodstop beugel komt een kabel onder aan de invoertrommel tevoorschijn. Maak de kabel goed vrij zodat u de volle lengte kunt gebruiken. Kabel (a) in de kabelschoen van kabel (b) steken. Aansluitend het oog van de kabel (c) aan de motor bevestigen (d). Hiervoor het boutje van de oliebewaking (koper kleurig blokje = D) losdraaien en vervolgens het boutje door het oogje steken en het boutje weer vastdraaien (is aarde bevestiging). Let op. Er moet nog een draad worden aangesloten op dit punt.

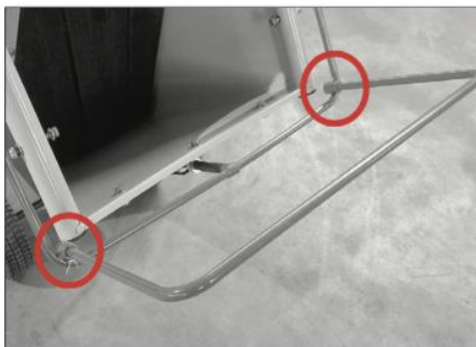
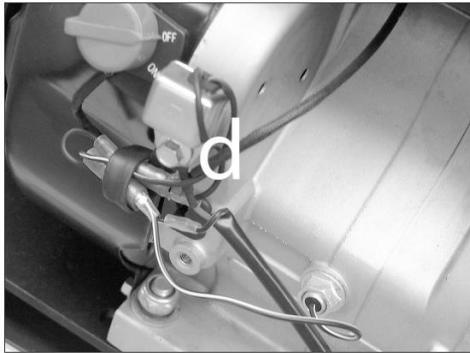
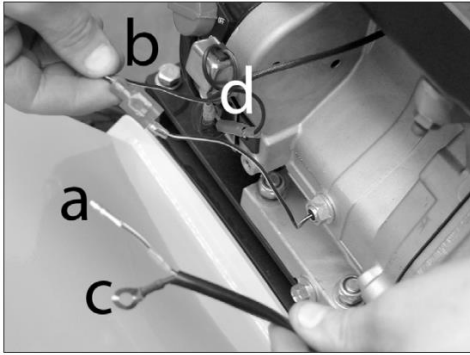

### **VEILIGHEIDSSCHAKELAAR INVOERTRECHTER AANSLUITEN.**

Als u de invoertrechter opent ziet u aan de rechter onderzijde een veiligheid schakelaar. Als de invoertrechter opengaat valt de motor uit.

Recht onder de schakelaar vindt U een kabel welke u ook nog moet aansluiten. Kabel (a) in de kabelschoen van kabel (b) steken. Aansluitend het oog van de kabel (c) aan de motor bevestigen (d). Hiervoor het boutje van de oliebewaking (koper kleurig blokje = D) losdraaien en vervolgens het boutje door het oogje steken en het boutje weer vastdraaien (is aarde bevestiging).

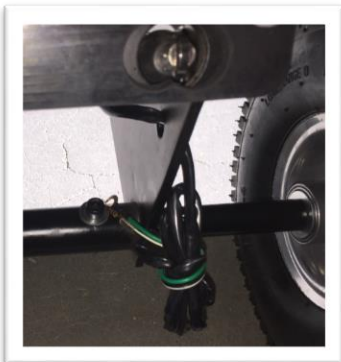

## UITWERPSCHACHT (2) MONTEREN.

De uitwerpschacht zo positioneren dat de bevestigingsgaten met het wals/rotor gedeelte overeen komen met de gaten in de uitwerpschacht. Met behulp van een tweede persoon de invoertrechter met vier bouten, sluitringen en veerringen vastzetten. Let op! **Grijp niet in de messenwals.**  
**Aansluitend alle 4 bouten nogmaals goed natrekken.**

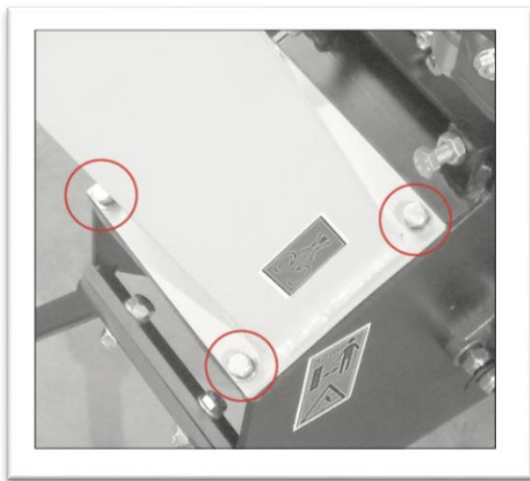

**Alle boutbevestigingen nogmaals goed nalopen en eventueel natrekken.**

## VOOR HET EERSTE GEBRUIK

De motor van de hakselaar is normaal gesproken niet met benzine en motorolie geleverd. Koopt u de machine bij een Matom dealer dan wordt deze vaak startklaar geleverd. Olie is dan al bijgevoerd. U moet alleen benzine toevoegen lees: BENZINE TANKEN van de hakselaar

## 15. TANKEN

LET OP!

U mag de in dit hoofdstuk beschreven HANDELINGEN ALLEEN UITVOEREN nadat u alle veiligheids instructies hebt gelezen en de veiligheidsinstructies ook hebt begrepen. Het beïnvloedt uw persoonlijke veiligheid!

## OLIE

Voor de inbedrijfstelling van de motor moet olie worden bijgevoerd! Geen of te weinig olie kan leiden tot onherstelbare schade aan de motor. In dit geval, distantiëren dealers en fabrikanten zich van enige aanspraak op garantie.

Gebruik motorolie met de specificatie 10W - 30 of 10W - 40.

Olie vulplug uit de motor verwijderen.

Voeg motorolie tot aan de eerste draad van de vulopening.

Draai de vuldop weer dicht.

Olieresten / vuil wegvegen a.u.b.

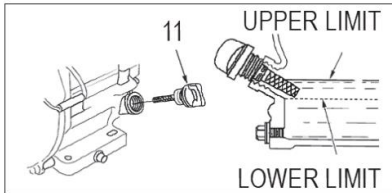
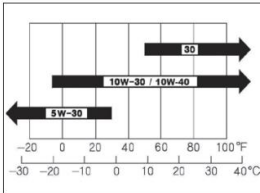

*Motoröl*

*Öleinfüllschraube*

**Motorolie capaciteit: 0,6 liter. Nooit te veel olie toevoegen.**

Als olie SAE 30 onder de 10 °C wordt gebruikt kan er ernstige schade ontstaan aan de motor (cilinder) door onvoldoende smering.

Voor het controleren van het oliepeil moet het apparaat op een vlakke ondergrond te staan en zijn uitgeschakeld.

Verwijder de olievlug plug (er zitten er twee op het motorblok, welke u gebruikt maakt niet uit).

Veeg olie van de peilstok.

Vulplug terug in de opening stoppen, niet vast schroeven.

Trek de vulplug uit de vul opening.

Oliepeil op de peilstok testen. Het oliepeil moet tussen de MIN en MAX ( L en H ) zijn.

Als het oliepeil te laag is ( MIN of minder) dan gelijkwaardige motorolie bijvullen.

## **BENZINE**



Gezondheid en explosies ten gevolge van de verbrandingsmotor.

In de uitlaatgassen van de motor is giftige koolmonoxide aanwezig. Het verblijven in een koolmonoxide bevattende omgeving kan leiden tot bewusteloosheid en de dood. Laat de motor niet draaien in een afgesloten ruimte.



De motor beschermen tegen hitte, vonken en vlammen. Rook niet in de nabijheid van de hakselaar!



Benzine is uiterst brandbaar en explosief. Voor het tanken, stop de motor en laat afkoelen. Motorschade! Gevaar voor schade aan de motor veroorzaakt door verkeerde brandstof.



**Gevaar voor schade aan de motor veroorzaakt door verkeerde brandstof. Gebruik alleen benzine met ROZ 95 of hoger maar bij voorkeur ASPEN4 (benzine welke houdbaar is). Gebruik uitsluitend verse brandstof. Benzine heeft een beperkte houdbaarheid. In geen geval 2 - takt benzine, diesel of niet- goedgekeurde brandstoffen tanken.**

Alleen normale loodvrije benzine met een octaangetal van ROZ 95 of hoger gebruiken voor deze motor. Gebruik alleen verse en schone brandstof of alkylaat benzine (zoals ASPEN4). Water of vuil in de benzine kan het brandstofsysteem beschadigen.

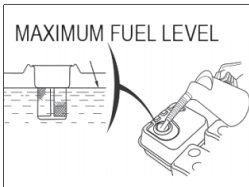

**Tank Volume: 3,6 liter**

Tank in een goed geventileerde ruimte met uitgeschakelde motor. Als de motor gedraaid heeft, laat deze eerst afkoelen. Laat de motor nooit draaien in een ruimte waar benzinedamp vuur of vonken kunnen ontstaan of aanwezig zijn.

**Benzine is uiterst brandbaar en explosief. Mensen kunnen brandwonden of ander ernstig letsel oplopen wanneer benzine wordt gewerkt.**

**Bij het tanken strikt naleven:**

Stop de motor en laat deze ten minste 10 minuten afkoelen voordat u de tankdop verwijderd.

Motor van hitte, vonken en vlammen verwijderd houden.

De brandstof buiten of in een goed geventileerde ruimte in de tank schenken.

Om ruimte voor de uitzetting van benzine mogelijk te maken (er ontstaat gas) de tank niet volledig vullen maar tot aan de onderste rand van het filter.

Blijf met benzine uit de buurt van vonken, open vuur, waakvlammen, warmtebronnen en andere ontstekingsbronnen.

Als er brandstof gemorst wordt, wacht dan tot het verdampt is voordat de motor Gestart wordt.

## **BENZINE OPSLAAN**

Brandstoffen zijn beperkt houdbaar. Oude brandstoffen of brandstof mengsels kunnen startproblemen veroorzaken. Sla slechts zoveel brandstof op als je verbruikt in een maand. Bewaar brandstof alleen in cans die speciaal voor dit

doel goedgekeurd zijn. Bewaar brandstof cans op een droge en veilige plek. Bewaar brandstof cans buiten bereik van kinderen.

## **BRANDSTOFTANKEN VAN DE HAKSELAAR**

Reinig de omgeving van de tankdop (13 ) en verwijder vuil en smeer. Verwijder de tankdop voorzichtig (er kan nog druk in de tank aanwezig zijn). Giet de benzine zorgvuldig in de tank. Om ruimte voor de uitzetting van benzine mogelijk te maken (er ontstaat gas) de tank niet volledig vullen maar tot aan de onderste rand van het filter. Schroef de tankdop goed vast. Veeg gemorste benzine onmiddellijk weg.

## **16. INGEBRUIKNAME**

### **Vorbereidingen voor gebruik:**

Controleer of alle veiligheidskappen aanwezig zijn en functioneel. Gebruik de hakselaar alleen op een vlakke ondergrond. Gevaar voor omkiepen ten allen tijde uitsluiten. Gebruik de machine alleen buiten. Houdt minstens 3 meter afstand van de machine en plaats de machine niet dichterbij dan 3 meter bij huizen of andere vaste voorwerpen. Controleer of u alle veiligheidsmaatregelen in het geheugen heeft, zoals beschreven in de gebruiksaanwijzing. Controleer of de omgeving vrij is van vreemde voorwerpen zoals elektrische leidingen, gaas. Gebruik gehoorbescherming, bril. Controleer of de werkplek en in het bijzonder de hakselaar zelf vrij is van metalen voorwerpen ( draden, nagels, spijkers enz. ). Deze objecten kunnen worden weggegooid, met persoonlijk letsel en schade aan apparatuur tot gevolg. Houd een minimale afstand van 3 meter tussen de andere mensen, kinderen, dieren en de machine in acht. Objecten kunnen worden weggegooid en daarbij mensen of dieren ernstig verwonden.

Stel een werkgebied in van 3 meter breed en 12 meter lang gerekend vanaf de uitwerptrechter. Bij het hakselen kunnen stenen, hakselresten etc., uit de uitwerptrechter vliegen dus neem absoluut het werkbereik in acht. Let ook op voertuigen, glasvensters en andere voorwerpen in de uitwerpomgeving. Sterk beschadigde of verbogen messen moet u door nieuwe vervangen. Bedienersbereik (waar u zich mag bevinden). Gefahrenbereik: waar u zich absoluut niet mag bevinden.



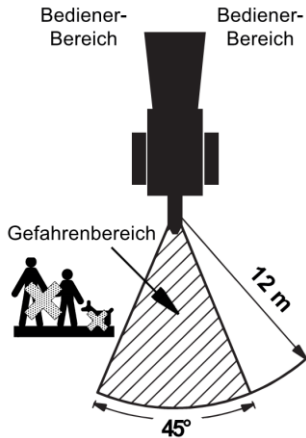

De hakselaar alleen in gebruik nemen als alle messen juist gemonteerd zijn.  
Zorg ervoor dat alle veiligheids kappen zijn gemonteerd

**Tijdens het hakselen, moeten de messen geen harde voorwerpen ( zoals beton, steen ) kunnen raken. Dit veroorzaakt schade aan de machine en messen. Messen die krom of beschadigd zijn vervangen.**

Controleer het oliepeil en brandstof en indien nodig bijvullen.

Controleer de bandenspanning (ca. 1,7 bar).

Controleer de messen. Kijk of ze vrij kunnen ronddraaien en of ze goed zijn bevestigd. Botte messen kunnen nageslepen worden.

Let er ook op dat alle beschermkappen stevig en juist gemonteerd zijn.

Controleer de toestand van het luchtfilter, brandstofleidingen en aansluitingen op lekkage en mechanische schade en de brandstoftank op scheuren en lekken.

Controleer of de motor stopt knop werkt. Start de motor en laat deze een paar seconden draaien.

**Start de motor nooit in gesloten ruimtes. De uitlaatgassen bevatten koolmonoxide, dit is zeer giftig bij inademing!**

**Waarschuwing voor hete oppervlakken!**

**De uitlaat en andere motoronderdelen worden extreem heet tijdens het gebruik. Raak nooit de hete motor aan. Houd voldoende afstand van hete oppervlakken en houd kinderen uit de buurt van de draaiende motor.**

### **MOTOR STARTEN ( afb. 1-6 )**







Controleer of de dagelijkse zorg werd uitgevoerd volgens het onderhoudsschema

Controleer of er voldoende brandstof in de tank.



**De motor alleen starten als de snijmessen vrij kunnen draaien.**

### DE MACHINE STARTEN MET DE TREKSTARTER.

1. Duw de benzinekraan  ( 5 ) om te openen naar rechts.
2. In koude toestand de chokehendel ( 4 )  naar links op " CLOSE / GESLOTEN " zetten. In de warme toestand de chokehendel ( 4 ) naar rechts schuiven op " OPEN / GESLOTEN ". Veelal wordt de motor gestart met de chole hendel naar links.
3. Motor gashendel ( 8 ) van de " SLOW / langzaam"  positie iets naar de "FAST"  schuiven.
4. Motorschakelaar op "ON / AAN " zetten.
5. Langzaam aan de Trekstarter ( 2 ) trekken tot u weerstand voelt, trek dan krachtig aan de trekstarter en laat deze daarna weer langzaam oprollen.
6. Als de chokehendel ( 4 ) bij de start van de motor is ingesteld op " CLOSE ",  zet deze nu tijdens het opwarmen van de motor geleidelijk weer op " OPEN ". Motor gashendel ( 8 ) voor het gebruik langzaam volledig openen oor deze langzaam richting de  te schuiven.

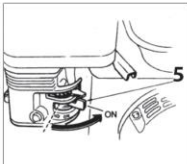

Pkt. 1

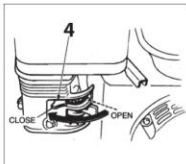

Pkt. 2

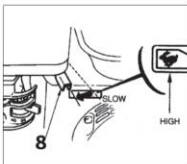

Pkt. 3

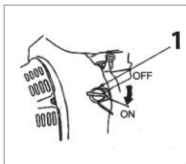

Pkt. 4

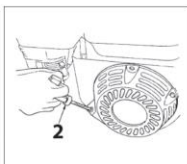

Pkt. 5

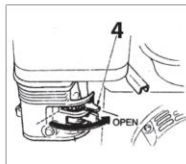

Pkt. 6

### **De motor uitschakelen (AFB 1-3):**

1. Gashendel ( 8 ) in de stationaire stand " SLOW / LANGZAAM " plaatsen.
2. Motorschakelaar in de positie (OFF) zetten.
3. Aansluitend de brandstofkraan (5) om af te sluiten naar links schuiven op „OFF “

Eventueel bougiesdop er af halen ( 9 ) = beveiliging tegen ongeoorloofd gebruik!  
Het plotseling uitschakelen van de motor in een volgas positie kan tot motor schade leiden.

### **STOPPEN VAN DE MOTOR IN NOOD**

Om de motor in geval van nood te stoppen simpelweg de NOOD-STOP beugel (8) INDRUKKEN.

U kunt de motor ook met de Motorschakelaar uitschakelen door deze op de stand OFF te zetten.

### **STATIONAIRSNELHEID**

Als u niet gaat hakselen, gashendel ( 8 ) in de stationair positie (SLOW) zetten om de belasting van de motor te verminderen. Vermindering van het toerental bij stationair draaien verlengt de levensduur van de motor, het brandstofverbruik en vermindert het geluidsniveau.

### **STOPPEN**

Na voltooiing van het werk, of in geval van storing, als volgt te werk gaan:

- 1 Verminder het motortoerental, d.w.z. de gashendel ( 8 ) in de stationair positie.
- 2 Als de motor zwaar is belast, deze dan nog 2-3 minuten laten draaien zonder belasting bij lage snelheid.
- 3 Wacht ca. 20 seconden totdat de messen volledig tot stilstand komen.
- 4 Zet de motorschakelaar op de OFF STAND.
- 5 Benzinekraan ( 5 ) afsluiten.

### **17. HET HAKSELEN**

Controleer als laatste:

- De machine op losse bouten en moeren
- Eventueel beschadigde rubberflap bij invoertrechter eerst vervangen
- Controleer de NOOD-STOP beugel
- Zijn alle beschermkappen juist aangebracht
- Motoroliestand
- Scheuren of gescheurde lasnaden in het plaatwerk

- Beschadiging of breuk van de messenwals.

De plaats waar u zich bevindt tijdens het hakselen is aan de zijkant of achter het apparaat. Nooit in het gebied van de uitwerp opening gaan staan.

Nooit in aan- of afvoerschachten grijpen.



**Draag altijd strak om het gelegen gedragen kleding (niet loshangend) en persoonlijke beschermingsmiddelen (PSA).**

Houdt uw gezicht en lichaam altijd weg van vulopeningen.

Handen en andere lichaamsdelen en kleding niet in de nabijheid van de invoertrechter of uitvoertrechter houden of in de buurt van andere bewegende delen.

LET OP! Bij het hakselen altijd een veiligheidsafstand in acht nemen.

Lang te hakselen materiaal dat uitsteekt boven de trechter of zijinvoer, kan terugveren wanneer het naar binnen wordt getrokken door de messen.

Vóór het starten dient u ervoor te zorgen dat er geen restmaterialen in de hakselaar (in en uitvoertrechter controleren).

Pas na het bereiken van het maximum motortoerental moet worden begonnen met hakselen.

Het apparaat niet kiepen met een draaiende motor.

Bij het laden van de trechters, zorg ervoor dat er geen vreemde voorwerpen, zoals spijkers, draad, stenen etc. in de hakselaar komen.

Schakel onmiddellijk de motor uit als blokkades in de inlaat-en afvoer van de machine ontstaan of bij uitzonderlijke lawaai of trillingen. Verwijder de bougiekop en altijd eerst wachten tot alle draaiende delen stil staan. Storingen moeten onmiddellijk worden gecorrigeerd.

Reparaties mogen alleen worden uitgevoerd door een door Matom erkend servicecentrum, dealer of onze servicedienst.

Mocht er materiaal over dwars in de trommel zitten dit uitsluitend met een uitgeschakelde motor verwijderen (ook altijd eerst bougiekop los maken).

Bij verstoppingen of extreme trillingen de machine direct uit zetten en de oorzaak verhelpen.

Bij het verwisselen van de messen of contramessen de machine uitschakelen en de bougiekop los maken.

## WAT MAG ER VERHAKSELD WORDEN

**JA:** Organisch afval uit de tuin, zoals struiken, hagen, takken, snoeiafval met een max. dikte van 100mm. Haksel bij voorkeur vers gesnoeid hout. Als het hout betreft dat erg droog is en hard dan maximaal 80mm invoeren.

**NEE:** Loof, Varens, Stenen, wortelen met zand, glas, stofresten, kunststof en metaaldelen en etensresten.

## HAKSELEN

**ZORG VOOR ZO DROOG MOGELIJK HAKSELMATERIAAL. TE NAT MATERIAAL KAN TOT VERSTOPPINGEN LEIDEN MET ALS GEVOLG EXTRA REINIGING EN ONDERHOUDS WERK.**



**HOUDT UW HANDEN BUITEN DE INVOER EN UITWORPSCHACHT.**

Als de motor loopt draait ook de messenwals direct en kunt u beginnen met hakselen. Het te hakselen materiaal in de invoertrechter aanvoeren. Als de messenwals het materiaal vastgrijpt dit gedoseerd naar binnen laten gaan. Zorg dat de machine tijd heeft om het materiaal uit te werpen.

Zijtakken van stammen afzagen. Max. lengte van de zijtakken 3 cm.

Let op! Het materiaal wat erin getrokken kan ook terugslaan en houdt daarom altijd een veilige afstand.

De hardheid van het te hakselen materiaal hangt af van de houtsoort, de tijd tussen het snoeien en verhakselen en hoe droog is het hout. Optimaal resultaat bereikt u als de tijd tussen het snoeien en het verhakselen niet te lang is.

Dunne en lange struiken of takken worden zeer snel naar binnen getrokken. Laat dit materiaal eventueel snel los.

Hout dat vol water zit eventueel verhakselen door het af te wisselen met droog hout. Dit om verstopping te voorkomen.

De messen wals kan het materiaal bijna vanzelf naar binnen trekken.

Voer het rustig aan om verstopping te voorkomen.

Afhankelijk van het soort hout en de droogheid zal de max. diameter die u kunt hakselen variëren. Zie specificaties voor max. dikte.

Bij het vastlopen van de messenwals direct de machine uitschakelen en zoals hierboven vermeld de verstopping verhelpen.

## **ALS U IETS NIET VERTROUWT DIRECT DE MACHINE MET NOOD-STOP BEUGEL UITSCHAKELEN.**

**DE NOOD-STOPBEUGEL BIJ VOORKEUR ALLEEN IN NOODSITUATIES GEBRUIKEN.**

**NORMAAL STOPPEN BETEKENT EERST DE MOTOR 2-3 MINUTEN ONBELAST LATEN DRAAIEN EN MOTORSCHAKELAAR OP “OFF” ZETTEN.**

### **18. INSTANDHOUDING**

Slecht onderhoud of het niet oplossen van verstoppingen of andere storingen kan tot grote gevaren leiden. Het juist onderhouden en smeren van de machine zorgt ervoor dat de machine in top conditie blijft.

Iedereen die onderhoud aan de machine pleegt moet gekwalificeerd zijn om dit te doen. Ze moeten op de hoogte zijn van alle veiligheidsmaatregelen in acht nemen. Alle werkzaamheden aan deze machine die niet in deze gebruiksaanwijzing vermeldt staan moeten door een door Matom erkende service dealer worden uitgevoerd.



Voor alle reiniging, onderhoud en reparatiewerkzaamheden de motor uitschakelen, wachten tot de messen stilstaan en de bougiedop verwijderen.



Bij werkzaamheden in de buurt van de messen handschoenen dragen



Onderhoudswerkzaamheden niet in de buurt van open vuur uitvoeren. Brandgevaar.

### **ONDERHOUD**

1. De motor uitschakelen en afkoelen laten
2. de gashendel bevindt zich in de positie (SLOW/Langzaam/ “schildpad” )
3. Dop van bougie verwijderen. Daardoor kan de machine niet plotseling starten.
4. Controleer de machine van buiten. De machine heeft natuurlijk met trillingen te maken. **DIT BETEKENT DAT U REGELMATIG/ NA ENIGE UREN DE BOUT EN MOER VERBINDINGEN MOET CONTROLEREN.**
5. Invoertrechter en messen zorgvuldig onderhouden om schade en verwonding te voorkomen.
6. controleer de bedrijfszekere toestand van de motor. Controleer de machine op

lekkages (benzine/olie)

7. Na elk gebruik van de hakselaar dan machine goed schoonmaken en alle hakselresten verwijderen. Houd ook de ribben van de cilinder van motor schoon (verwijder vuil!). Gebruik multifunctionele olie om alle bewegende delen regelmatig te smeren.
8. Alleen originele onderdelen gebruiken bij vervanging.
9. Na reparatie en onderhoudswerkzaamheden alle beschermkappen weer goed aan de machine bevestigen.

**NOOIT EEN HOGEDRUKREINIGER GEBRUIKEN OM DE MACHINE SCHOON TE SPUITEN. WATER KAN DOOR KLEINE OPENINGEN HEEN DRINGEN EN SCHADE VEROORZAKEN AAN POELIES, LAGERS, EN DE MOTOR.**

### **SMERING VAN DE HAKSELTROMMEL/ MESSENTROMMEL**

ZORG ER ALTIJD VOOR DAT U OLIE EN SMEERMIDDELEN VOLGENS GELDENDE WETGEVING AFVOERD.

AAN BEIDE ZIJDEN VAN DE MESSENTROMMEL BEVINDT ZICH EEN LAGER. U KUNT MET EEN VETSPUIT HET LAGER DOORMIDDEL VAN EEN SMEERNIPPEL VAN VET VOORZIEN. DOE DIT NA ELKE **25 DRAAIUREN** EN NA ELKE GROTE SCHOONMAAKBEURT



Het 2<sup>e</sup> smeernippel bevindt zich achter de aandrijfriem beschermkap. De 4 bevestigingsbouten van de beschermingskap losdraaien en de kap verwijderen.

1. Reinig de smeernippel met een doek
2. Zet de vetpomp op alle vetnippels en spuit vet naar binnen.
3. verwijder overtollig vet.

**LET OP DAT U DAARNA DE BESCHERMKAP WEER OVER DE AANDRIJFRIEMEN PLAATST.**

**BEVESTIGINGSBOUTEN.**

**NA ELK UUR GEBRUIK ALLE BOUT EN MOERVERBINDINGEN CONTROLEREN. EVENTUEEL DEZE BEVESTIGINGEN NA TREKKEN.**

### **VEILIGHEIDSSCHAKELAAR**

De veiligheid schakelaar = NOOD-STOP Beugel voor elk gebruik controleren.

### **RUBBERSCHERMFLAP**

De rubber beschermflap voor elk gebruik controleren en indien nodig vervangen

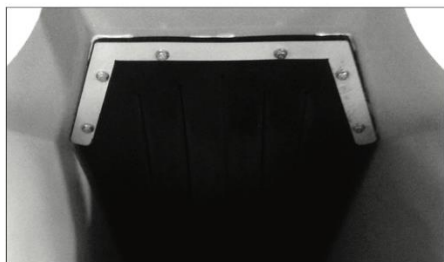

### **MESSEN**



Motor uitschakelen en bougiedop verwijderen



Handschoenen dragen.

Messen zijn stomp als:

- Het haksel geluid zeer indringend wordt
- De hakselsnelheid sterk afneemt
- De aandrijfriem ondanks de juiste spanning slipt.

Naar ca. 30 tot 50 draaiuren zijn de messen bij normaal gebruik stomp.

**De messen op de trommel hebben twee snijkanten en kunnen dus 1 maal omgedraaid worden.**

**Het contrames kan niet worden omgedraaid en is dus slechts 1 maal te gebruiken.**



Trommel-Messer  
2x

Gegenmesser  
1x

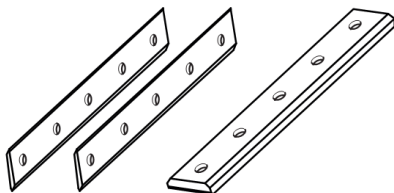

Bij het afstellen van de messen moet de afstand tussen het mes en het contrames op het snijgedeelte 0,5mm zijn. Zorg dat u de bouten zeer goed en gelijkmatig vastzet.

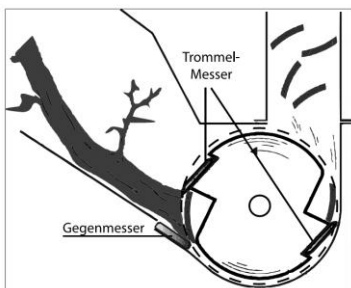

Trommelhackwerk

Afgestompte messen kunnen wel gebruikt worden maar beschadigde, gebarsten messen mogen absoluut niet gebruikt worden. De machine mag niet gebruikt worden als de messen niet of niet juist zijn gemonteerd.

**WIJ ADVISEREN U BIJ VERVANGING VAN DE MESSEN DIT TE LATEN UITVOEREN DOOR EEN DOOR MATOM (de IMPORTEUR) GEADVISEERDE DEALER**

**Gebruik alleen origineel door Matom/Lumag aangeboden messen.**

### **AANDRIJFRIEM VERVANGEN**



**Te lange, beschadigde of versleten riemen vervangen door een nieuwe aandrijfriem.**

- 1 Verwijder de kap die over de aandrijfriem is gemonteerd.
- 2 Zijn de riemen beschadigd vervang deze dan. De riemen moeten eenvoudig over de poelies gelegd kunnen worden. Als dit moeilijk gaat de 4 bouten van de motor losdraaien.
- 3 Zet de motor zo dat de aandrijfriem gemakkelijk kan worden verwijderd.
- 4 Nieuwe aandrijfriem monteren.
- 5 Zet de motor op die afstand zodat je riem ongeveer 8-10 mm kunt indrukken (duim dikte).
- 6 Zorg ervoor dat de poelie bij de trommel en de centrifugaal koppeling op de motor goed zijn uitgelijnd (gebruik eventueel een waterpas).

- 7 Draai de bouten van de motor weer aan.
- 8 Kap van riembescherming weer terugplaatsen.

DE HAKSELAAR WERKT MET EEN AANDRIJFRIEM. BIJ VERVANGING GRAAG DE MAAT OP DE HUIDIGE RIEM NOTEREN EN DOORGEVEN AAN DE MATOM DEALER

Voor fijn afstelling en na spannen van de aandrijfriem kan ook de klemschroef worden gebruikt.



**De machine mag alleen worden gebruikt wanneer alle beschermings-en veiligheidsvoorzieningen geïnstalleerd zijn in en op de juiste/veiligheids- positie en functioneel zijn.**

## **REINIGING VAN HET LUCHTFILTER / VERVANGING**

Een regelmatige reiniging van het luchtfilter ( 6) voorkomt problemen met de carburateur. Als de motor begint te roken en als tegelijkertijd het motorvermogen vermindert, dan is dit is het teken dat het filter verstopt is. Lucht filter schoonmaken, lichtjes uitkloppen zodat het stof uit het papieren element valt.

**Gebruik NOOIT benzine of reinigings middelen met een laag vlammpunt om het lucht filterelement te reinigen. Dit kan een brand of een explosie veroorzaken.**

Reinig het luchtfilter, filterelementen vervangen

- 1 Draai de vleugelmoer eraf en verwijder de deksel.
- 2 Veeg het vuil van de binnenkant van het filterhuis met een schone, vochtige doek.
- 3 Schuimrubber filterelement voorzichtig van het papieren filterelement verwijderen. Controleer beide onderdelen op beschadiging. Vervang beschadigde filters.
- 4 Reinig het schuimrubber filterelement in warm water en met een milde zeep oplossing. Goed afspoelen met schoon water en laten drogen.
- 5 Papieren filterelement op een hard oppervlak uitkloppen om het vuil te

verwijderen. Vuil er nooit uit borstelen want dan wordt het stof in de vezels gedrukt.

6 Plaats het schuimrubberelement op het papier filterelement.

7 Installeer het filterelement weer.

8 Sluit het deksel en draai de vleugelmoer weer goed vast.

De motor nooit laten draaien zonder of met een beschadigd luchtfilter. Vuil wordt zo in de motor gezogen, waardoor ernstige schade aan de motor kan ontstaan. In dit geval zijn dealer en fabrikant niet aansprakelijk voor enige vorm van garantie.

## **BOUGIE CONTROLEER / VERVANG**

Controleer regelmatig de bougie en de afstand tussen de elektroden.

Hete oppervlakken.



**Op de motor bevinden zich delen met hete oppervlakken, bijvoorbeeld de uitlaat of de motor koelvinnen. Wacht tot de motor is afgekoeld voordat u werkzaamheden aan de motor uitvoert.**

Inspecteer, reinig en vervang de bougie

1 Laat de motor afkoelen.

2 De bougiekap van de bougie verwijderen eventueel vuil rond de bougie Verwijderen.

3 Bougie met de bougiesleutel losschroeven en controleren.

4 Controleer isolator. In geval van schade, zoals scheuren of breuk, de bougie vervangen.

5 Maak de elektroden van de bougie met een staalborstel schoon.

6 Elektrode afstand controleren en indien nodig bijstellen. Elektrode afstand moet 0,7 - tot 0,8 mm. zijn

7 Draai de bougie met de hand vast en zet het definitief vast met een bougiesleutel.

8 Plaats de bougiedop op de bougie.

Een losse bougie kan oververhit raken en de motor beschadigen. Een te vast gedraaide bougie kan het schroefdraad in de cilinderkop beschadigen.

Richtlijnen:

> Gebruikt Bougie: 1/8 - 1/4 slag

> Nieuwe Bougie: 1/2 omdraaiing

## **AFVOEREN VAN SMEERMIDDELEN**

Ververs de motorolie wanneer de motor nog warm is. Warme olie stroomt snel en gemakkelijk.

### **LET OP!**

#### **Milieuschade.**



Olie en smeermiddelen en verontreinigde delen mogen niet in de drinkwatervoorziening komen.

Zorg dat smeermiddelen als gevaarlijk afval worden verwerkt, ook al is het slechts kleine hoeveelheden.

De motorolie moet na de eerste 5 bedrijfsuren worden vervangen. Daarna slechts om de 50 uur of ieder seizoen.

1 Olieaftapplug ( 11 ) en verwijderen.

2 Vuldop ( 10 ) verwijderen.

3 Houd een geschikte container (ca. 1,0 liter) onder de olieaftapplug.

4 Een 2<sup>e</sup> persoon kantelt de hakselaar zodat de olie kan uitlekken.

5 Reinig het gebied rond de olieaftapplug.

6 Olieaftapplug ( 11 ) weer monteren.

7 Langzaam Motorolie ( 0,6 liter, zie: " OLIE " ) bijvullen.

8 Vuldop ( 10 ) monteren en draai deze stevig vast.

9 Verwijder olie residuen of verontreinigingen.

10 Breng motorolie volgens de lokale voorschriften naar een milieustraat.

#### **REINIGEN.**

De machine regelmatig reinigen om optimaal van de machine kunnen gebruik maken. Alle hakselresten moeten zowel aan de binnen als buitenzijde regelmatig worden verwijderd. Doe dit met een zachte borstel of stofzuiger.

Verwijder met een droge doek vuil van het chassis. Nooit met water op de laggers of motor komen.

Na het reinigen alle te smeredelen voorzien van een laag met multi functionele olie en de machine nog enige tijd laten draaien.

<b>ONDERHOUDSPLAN</b>	<b>Voor elk Gebruik</b>	<b>Na elk Gebruik</b>	<b>Na elk uur</b>	<b>Na 1° 5 uur</b>	<b>Elke 25 uur</b>	<b>Elke 30-50</b>	<b>Elke 100 uur</b>	<b>Indien nodig</b>	<b>Elk Seizoen</b>
<b>Machine controleren</b>	■								
<b>Nood-stop beugel Controleren</b>	■								
<b>Beschermkappen en Rubberflap nakijken</b>	■								
<b>Bouten en moeren controleren/natrekken</b>			■						
<b>Tanken en olie testen</b>	■								
<b>Motorolie vervangen</b>				■		■			
<b>Benzine vervangen</b>									■
<b>Luchtfilter schoon maken</b>					■				
<b>Luchtfilter vervangen</b>								■	
<b>Bougie en bougie Kabel controleren</b>							■		
<b>Bougie vervangen</b>									■
<b>Machine reinigen</b>		■							
<b>Aandrijfriem checken</b>	■								
<b>Messen controleren</b>	■								
<b>Messen vervangen</b>						■			
<b>Smering van messen- trommel.</b>					■				

## **TRANSPORT/ VERVOER**

Voor het verplaatsen of voor een verandering van locatie of het binnen opslaan:  
Laat de motor van de machine afkoelen, om brandwonden te voorkomen en te voorkomen dat brandgevaar ontstaat.

Trek de bougiedop van de bougie.

Sluit de benzinekraan.

Leeg de tank om brandstof morsen te voorkomen.

Zorg er verder voor dat mensen niet in gevaar worden gebracht door het kantelen of wegglijden van de machine, alsmede pas op voor loshangende machineonderdelen.

### **De hakselaar kunt U eenvoudig verplaatsen met de twee handgrepen de bevestigd zijn aan het invoerhulpstuk.**

De hakselaar alleen staand vervoeren !

Verplaats het apparaat in een rechtopstaande positie met het oog op brandstof of olie lekkage.

Bij het transport over lange afstanden, wordt de brandstoftank volledig geleegd. De machine moet zorgvuldig worden geladen en gelost. Gebruik geschikte hijs- en transportmiddelen.

Zet de machine op het transportvoertuig goed vast zodat deze niet kan wegslijpen of kantelen en bovendien goed vastgezet met spanbanden, kettingen of touwen.

Zorg er altijd voor dat de geldende verkeersregels in acht worden genomen tijdens het transport

Vóór het tillen er zeker van zijn dat de hefinrichting in staat is om het gewicht van de machine (zie: "Specificaties" ) te dragen zonder risico.

Laadkleppen/oprijplaten moet draagcapaciteit voldoende hebben en stabiel zijn.

### **U mag met deze machine niet op de openbare weg!**

## **OPSLAG**

Het opslaan van de hakselaar voor een maand of langer.

Verwijder houtsnippers, vuil en ander vuil grondig uit de motor en machine. Reinig de motor met een doek. Het afsproeien met een sterke waterstraal ( bijv. hogedrukreiniger ) dient te worden vermeden, omdat er dan vocht in het ontstekings-en brandstofsysteem kan komen en defecten veroorzaken.

Alle bewegende delen met een milieuvriendelijke olie behandelen ( niet vet gebruiken! ) De hakselaar kort ( 1-2 minuten ) in bedrijf nemen.

De brandstof verwijderen! In dit geval, de motor laten draaien totdat de brandstof is verbruikt.

Reinig het luchtfilter en vervang dit indien het sterk vervuild of beschadigd is.

Versleten of beschadigde onderdelen moeten worden vervangen. Zorg ervoor dat alle schroeven goed zijn aangedraaid.

Trek de bougiekabel van de bougie.

De machine afdekken tegen smeer en vuil op een droge en schone plek beschermt tegen kinderen en ongetrainde mensen houden.

De machine tegen weggrollen beschermen en uiteraard tegen onbevoegd gebruik beveiligen ( waardevol ). De hakselaar mag niet buiten worden opgeslagen.

## PROBLEMEN



Voor elk probleem een oplossing

Schakel de machine uit

Wacht tot stilstand van de MESSEN

Koppel de bougiedop los van de bougie

Storing	Oorzaak	Oplossing
Motor kan niet worden gestart	Geen brandstof	Vul de brandstoftank
	Trekstarter defect	Trekstarter vervangen
	Geen motorolie	Motorolie bijvullen
	Motor in de koude toestand en choke op "open" gezet	Choke op positie Close zetten
	Brandstofkraan staat op OFF	Brandstof kraan op ON zetten
Motor wil slecht starten of loopt slecht	Te vette brandstof	Choke in de Open positie zetten
	Carburateur verkeerd ingesteld	Afstelling door de dealer laten aanpassen
	Foutieve Bougie, vervuild of foutief geplaatst.	Bougie reinigen, nieuwe plaatsen
Motor wordt te heet	Te weinig olie	Olie bijvullen
	Koelribben zijn vervuild	Koelribben schoonmaken
	Luchtfilter vervuild	Luchtfilter reinigen
	Carburateur niet goed afgesteld	Afstelling door de dealer laten aanpassen
Motor heeft geen vermogen	Luchtfilter vervuild	Luchtfilter reinigen
	Machine is verstopt	Machine grondig van binnen reinigen
Verminderde haksel prestaties	Messen zijn bot	Messen vervangen
	Aandrijfriem slipt	Aandrijfriem spannen
	Messen/klepels zijn bot	Dealer benaderen en laten vervangen
Via de zij invoer worden de takken moeilijk ingevoerd	Messen zijn bot	Messen omdraaien of vervangen
	Centrifugaalkoppeling is kapot en koppelt niet goed	Koppeling vervangen
Overmatige vibratie	Messen, bouten, moeren of andere onderdelen zitten los	Motor direct uitschakelen, bouten en moeren controleren en vastzetten. Riemspanning controleren

Als deze maatregelen niet de problemen oplossen of er treden storingen op die worden hier niet worden genoemd, laat dan uw machine door uw dealer controleren.



## **22. GARANTIE / KLANTENSERVICE**

### **Garantie**

De wettelijke garantie termijn bedraagt 2 jaar na de aankoopdatum. In geval er gebreken aan het product zijn neemt u dan direct contact op met onze servicedienst. Voor dit doel adviseren wij het aankoopbewijs goed te bewaren.

De garantietermijn betekent dat slechte of defecte onderdelen door ons worden vervangen of gerepareerd. Vervangen onderdelen blijven eigendom van Lumag.

Door de vervanging van onderdelen wordt de garantietermijn van de machine niet aangepast. Voor nieuw geplaatste onderdelen is geen aparte garantieregeling.

Voor schade aan de machine of onderdelen die is ontstaan door overbelasting, foutief gebruik of slecht onderhoud vervallen de garantie voorwaarden. U kunt dan geen aanspraak maken op uw garantie! Dat geldt ook als u de voorschriften in de gebruiksaanwijzing niet hanteert of geen originele onderdelen en/of accessoires gebruikt. Bij reparaties of veranderingen aan de machine door personen die hiervoor geen goedkeuring hebben van Lumag vervalt ook de garantie.

### **Klantenservice**

Bij technische vragen, informatie over onze producten en bestellingen van onderdelen staat onze klantenservice altijd voor U ter beschikking:

Service bereikbaar:	maandag tot vrijdag van 8.30 tot 17.30 uur.
Telefoon:	0031 / (0)487-511227
Fax:	0031 / (0)487-511463
E-Mail:	service@matom.nl

Ongeveer 90% van de problemen hebben met gebruikers fouten te maken. Daarom verzoeken wij U altijd voordat u de machine naar uw handelaar terugbrengt eerst contact met onze servicedienst op te nemen. We willen ervoor zorgen dat u zo snel mogelijk weer met uw machine aan de slag kunt.

**Belangrijke aanwijzing:** Stuur u alstublieft nooit uw machine rechtstreeks naar ons op! Als wij de machine niet hebben afgehaald zijn de kosten voor beschadiging of diefstal voor uw eigen rekening. We hebben het recht de machine die zonder toestemming naar ons toegestuurd wordt te weigeren c.q. op zijn kosten terug te sturen.

### **23. EG-KONFORMITEITSVERKLARING**

In overeenstemming met de voorschriften van de EG- richtlijnen

- Machine richtlijnen 2006/42/EG
- Electro magnetische verdraagzaamheid 2004/108/EG

Verklaart de firma:

Lumag GmbH  
Robert-Bosch-Ring 3  
D-84375 Kirchdorf/ Inn  
Telefoon: 0049 / (0)8571 / 92 556-0  
Fax: -0049 / (0)8571 / 92 556-19

Dat het product:

Soort machine: -Hakselaar  
Machine type nr.: HC10-NL

Voldoet aan de wezenlijke bescherming maatregelen volgens de hierboven genoemde EG- richtlijnen.

**Gevolmatigde voor de samenstelling van de technische documenten:  
CHRISTOPHER WEISSEHORNER**

**De conformiteitverklaring heeft betrekking op de toestand waarop de machine in de markt wordt gebracht: naderhand door de eindgebruiker extra aangebrachte onderdelen en/of uitgevoerde extra ingrepen aan de machine worden buiten beschouwing gelaten.**

Kirchdorf, 15.12.2015

Manfred Weißenhörner, Geschäftsführer

Ort/Datum

Inverkehrbringer, Bevollmächtigter

  
Unterschrift

## 24. Bouwdelen van de machine

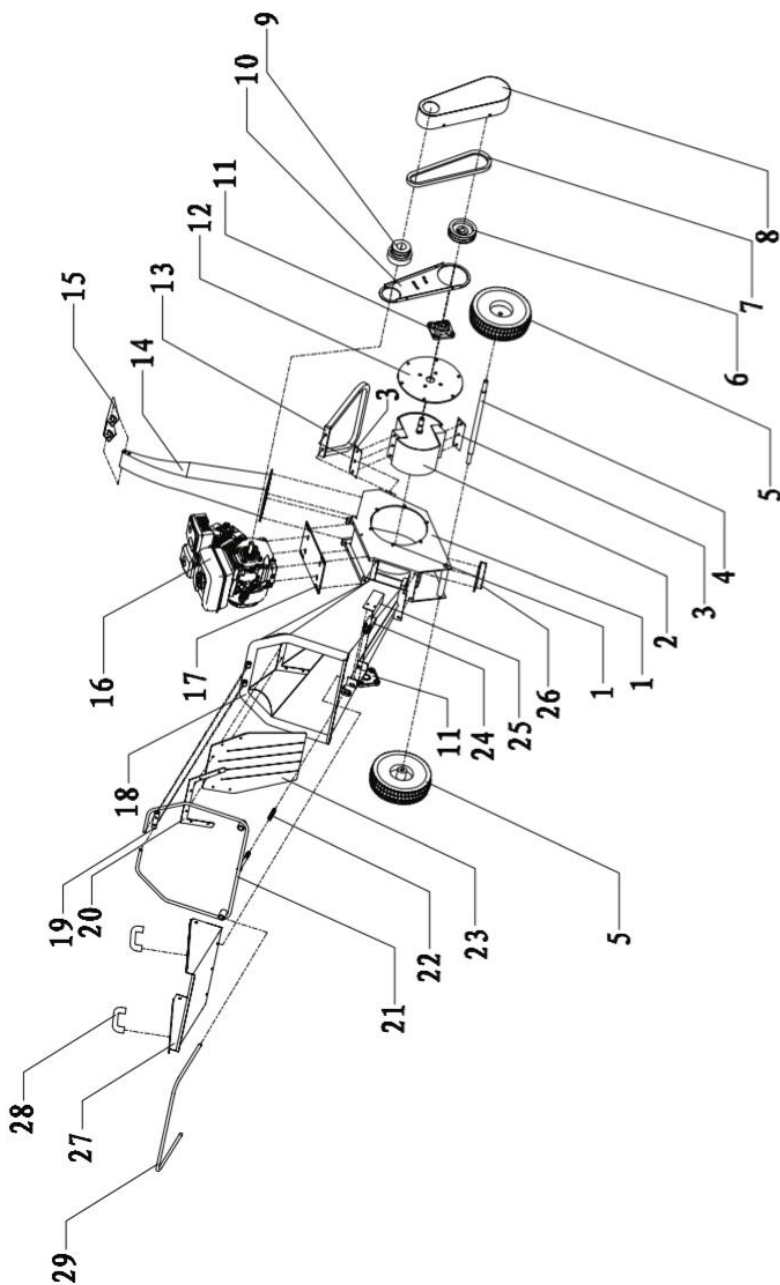

**Matom B.V.**  
**Energieweg 1**  
**6651KT Druten**  
**Tel: 0487-511227**  
**Fax: 0487-511463**  
**E-Mail [info@matom.nl](mailto:info@matom.nl)**  
**[www.matom.nl](http://www.matom.nl)**

**Lumag GmbH**  
**Robert-Bosch-Ring 3**  
**D-84375 Kirchdorf am Inn**  
**Germany**